

klenz

제품사용설명서

MODEL: KHS-100



사용자의 안전과 재산상의 손해를 막기 위해
사용 전 반드시 사용설명서를 숙지하고 사용하여 주십시오.
읽고 난 후 필요할 때 바로 꺼내볼 수 있는
장소에 꼭 보관하십시오.

(주)클렌즈
www.klenz.co.kr

CONTENTS

	Page
제품 규격	P3
각부 명칭	P4,P5
■ 설치 가이드	
단품 설치	P6
제품 연결설치	P7
■ 작동 방법	
마이크로 스위치	P8
컨트롤러	P9
■ 작동 정지 방법	
마이크로 스위치, 컨트롤러	P10
사용방법 / 사용 가능한 대상물	P11
안전주의사항	P12, P13
필터 청소	P14
제품 보증서	P15

제품규격

살균방식: 오존

제 품 명	Helmet Care Solution
모 델	KHS-100
전 원	AC Adapter
정격 입력	AC 100~240V; 50/60Hz
정격 출력	DC12V 350mA
소 비 전 력	4.2 W
제품 규격 (W)	260(W) x 300(D) x 108(H)
코드 길이 (mm)	1.5 m
(AC 어댑터) (m)	
원 산 지	Made in Korea
무 게 (kg)	1 kg

※ 부속품: AC 어댑터, 사용자 메뉴얼, 볼트, 케이블 연장선(옵션)

※ 본 제품의 외관 디자인 및 제품 규격은 제품의 품질 향상을 위하여 소비자에게 예고 없이 변경될 수 있습니다.

각부 명칭

본체

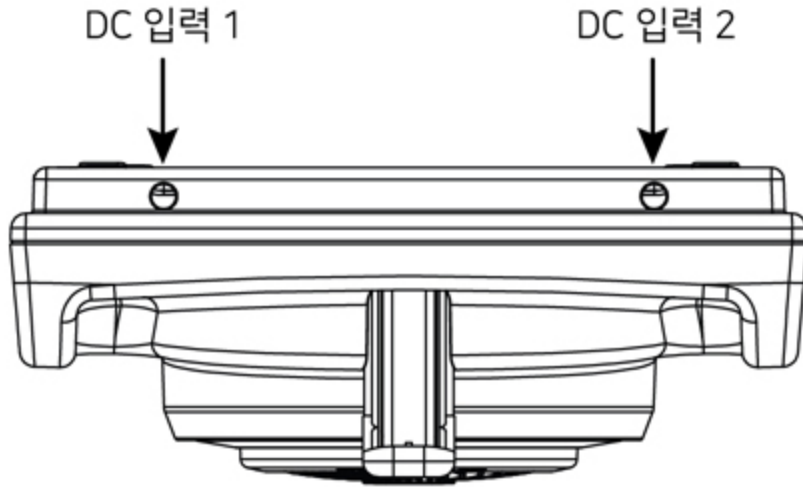

전면

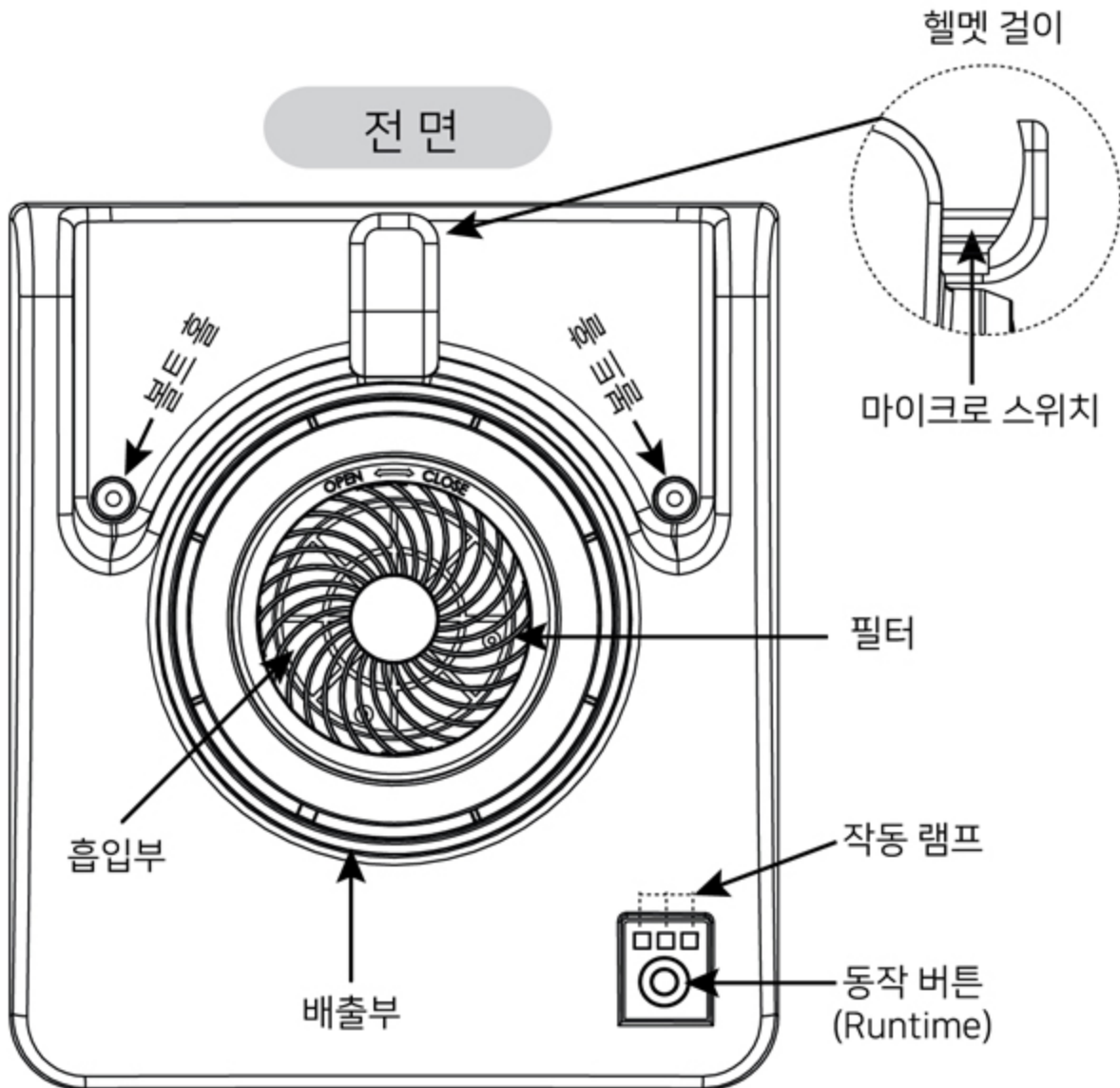

각부 명칭

AC 어댑터

AC 플러그

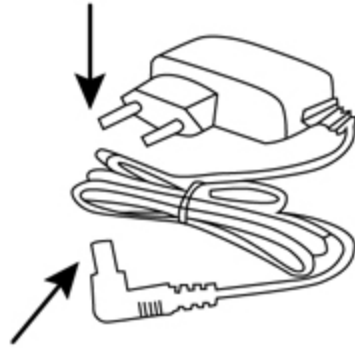

DC 플러그
(본체 연결 플러그)

고정용 볼트



옵션

연장 케이블

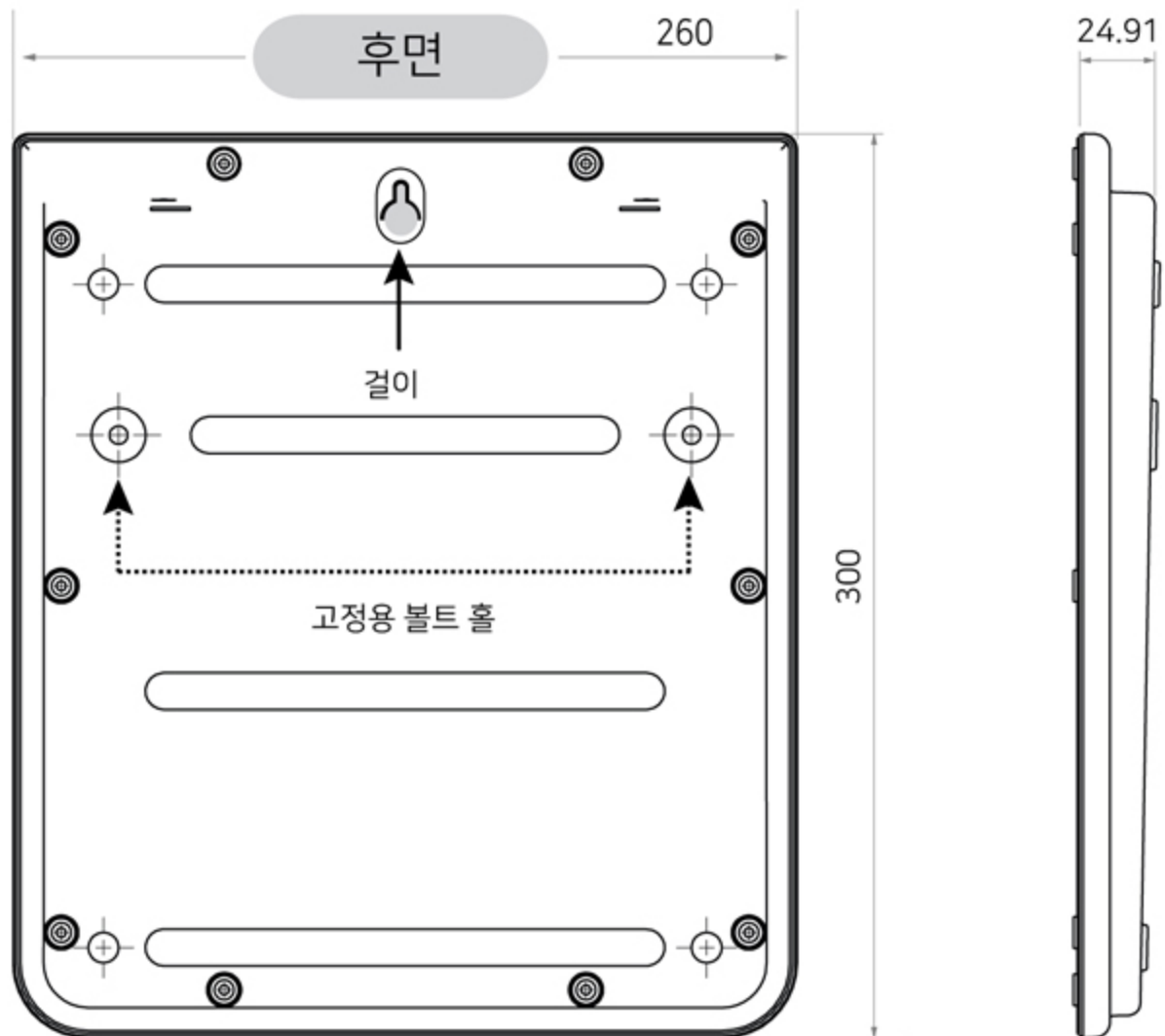

설치 가이드 - 단품

1. 사용하고자 하는 장소에 제품을 아래와 같은 설치 예시 처럼 평평한 바닥면이나 벽면을 활용하여 설치합니다.



[책상 위]



[책상 측면]

2. DC 플러그를 DC입력 1이나 DC입력 2에 꽂고, AC 플러그를 전원 콘센트에 연결합니다.

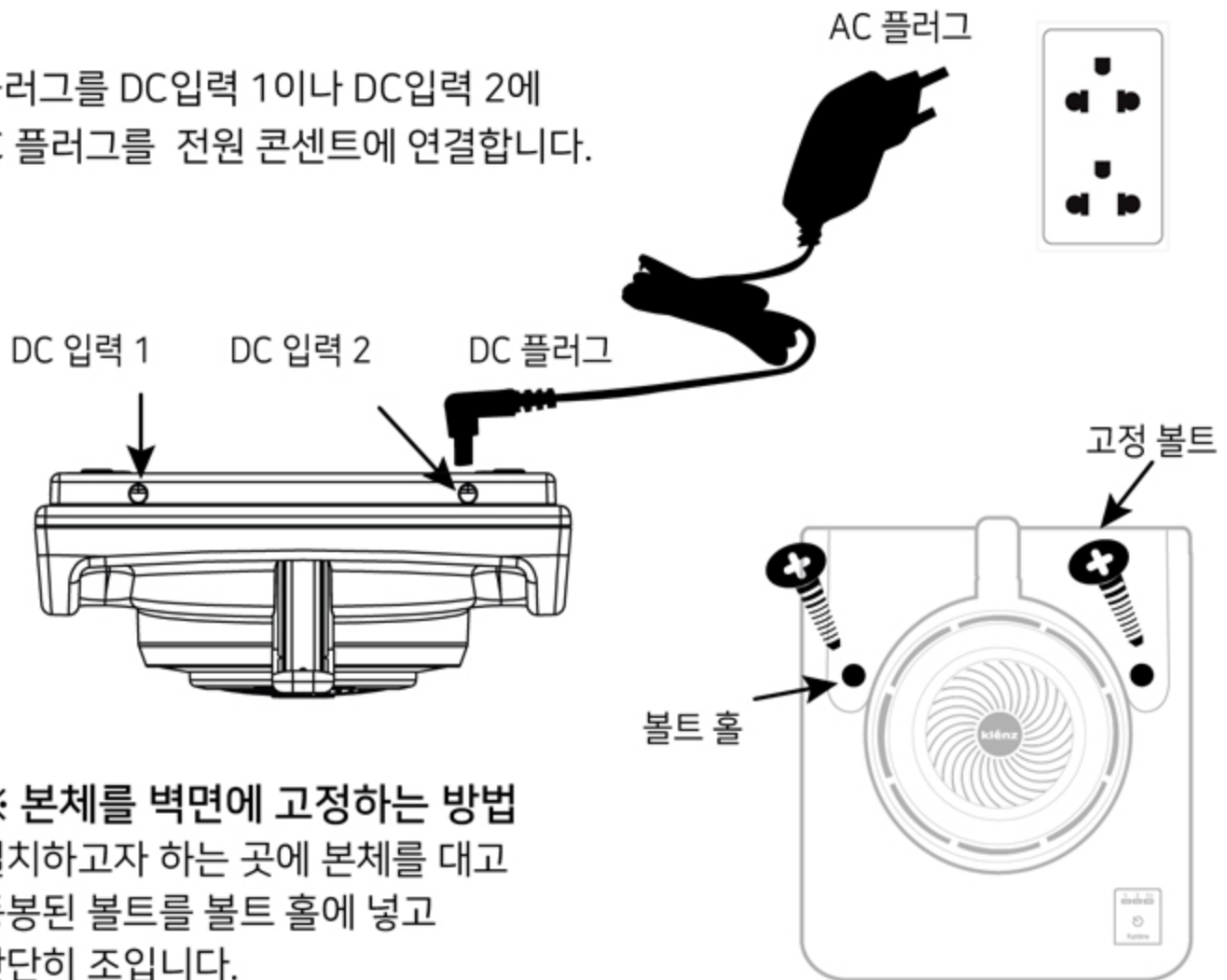

※ 본체를 벽면에 고정하는 방법
설치하고자 하는 곳에 본체를 대고
동봉된 볼트를 볼트 홀에 넣고
단단히 조입니다.

설치 가이드 - 여러 대 연결 설치

여러 대의 본체를 연결해서 사용하는 방법

※ 2대 이상 연결 시에는
더 큰 용량의 어댑터가 필요합니다.

두 대의 본체를 연장 케이블(1개) 이용해 연결한 후, 1개의 AC 어댑터를 사용합니다.

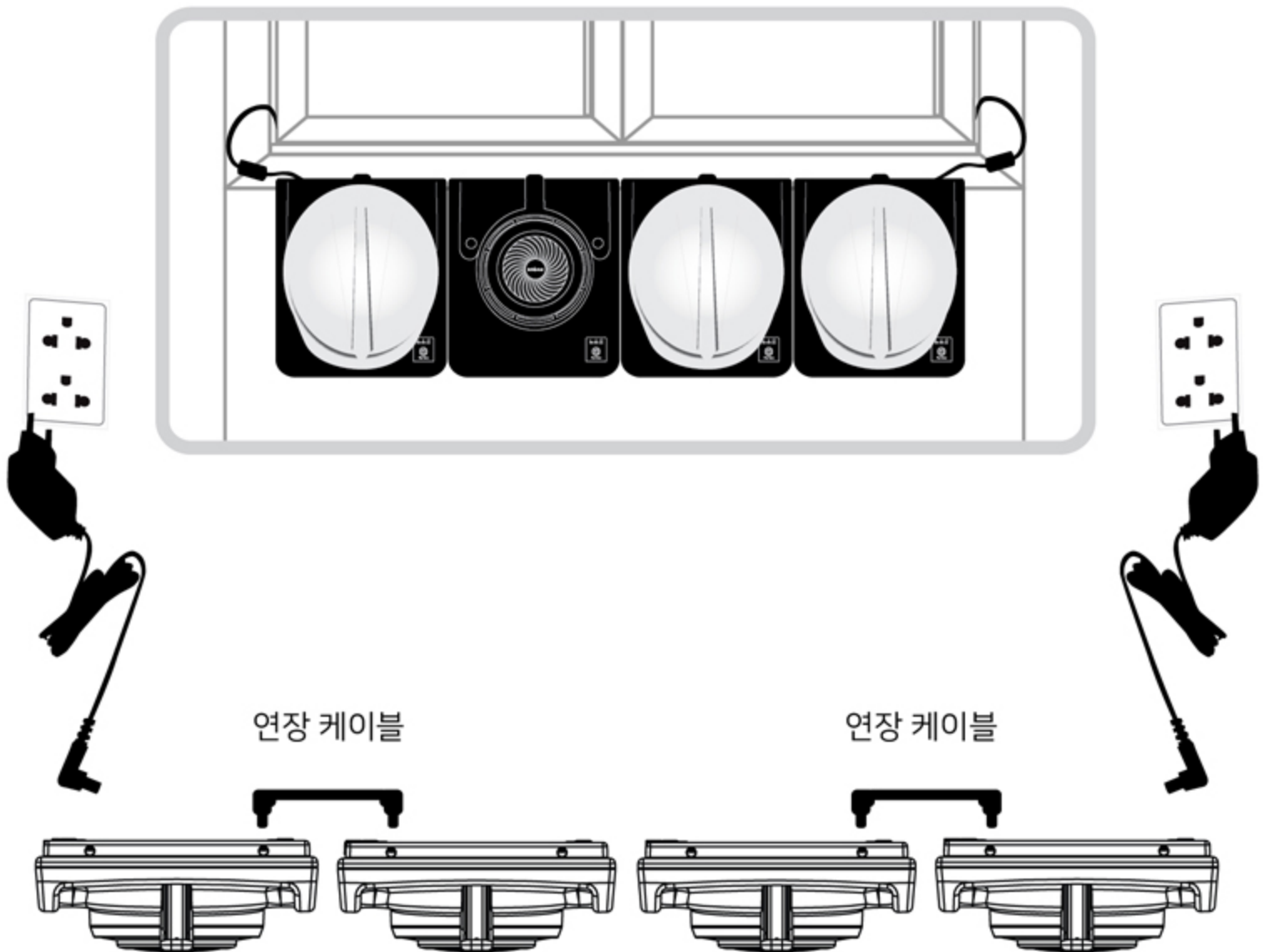

본체 연결 방법

작동 방법_ 마이크로 스위치(MICRO SWITCH)

벽면에 설치된 제품을 작동시키는 방법

플러그를 전원에 연결한 후, 마이크로 스위치(MICRO SWITCH)나 동작 버튼(Runtime)을 이용해 작동시킵니다.

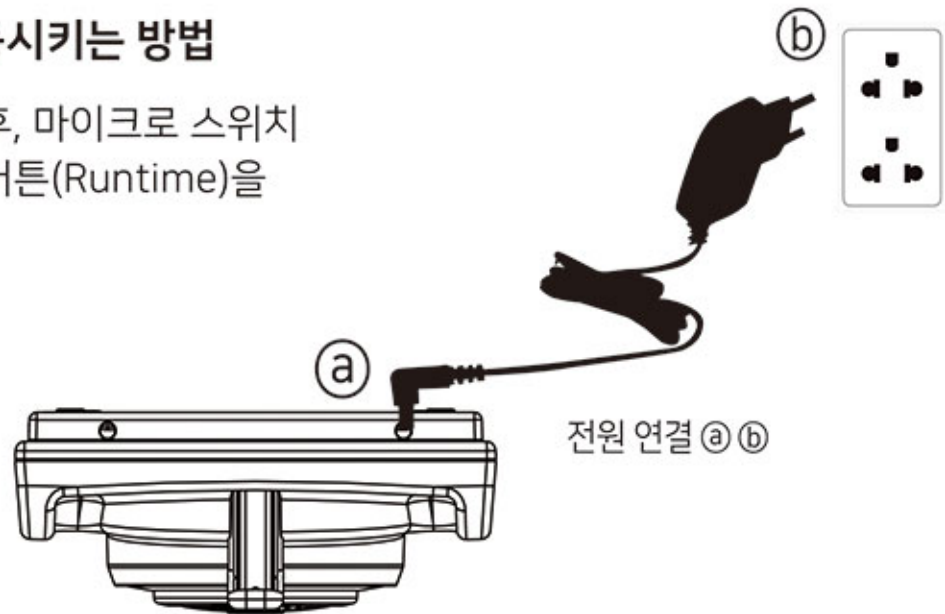

1. 마이크로 스위치 (MICRO SWITCH)에 의한 작동

본체를 벽면이나 유사한 장소에 설치 후 세워진 형태로 사용할 때, 헬멧 걸이의 마이크로 스위치가 대상물에 의해 눌러져서 제품이 동작합니다.

전원을 연결한 후, 본체의 헬멧 걸이에 헬멧을 걸면, 마이크로 스위치가 동작하면서 설정된 시간 동안 제품이 작동합니다. (초기설정 시간: 60분)

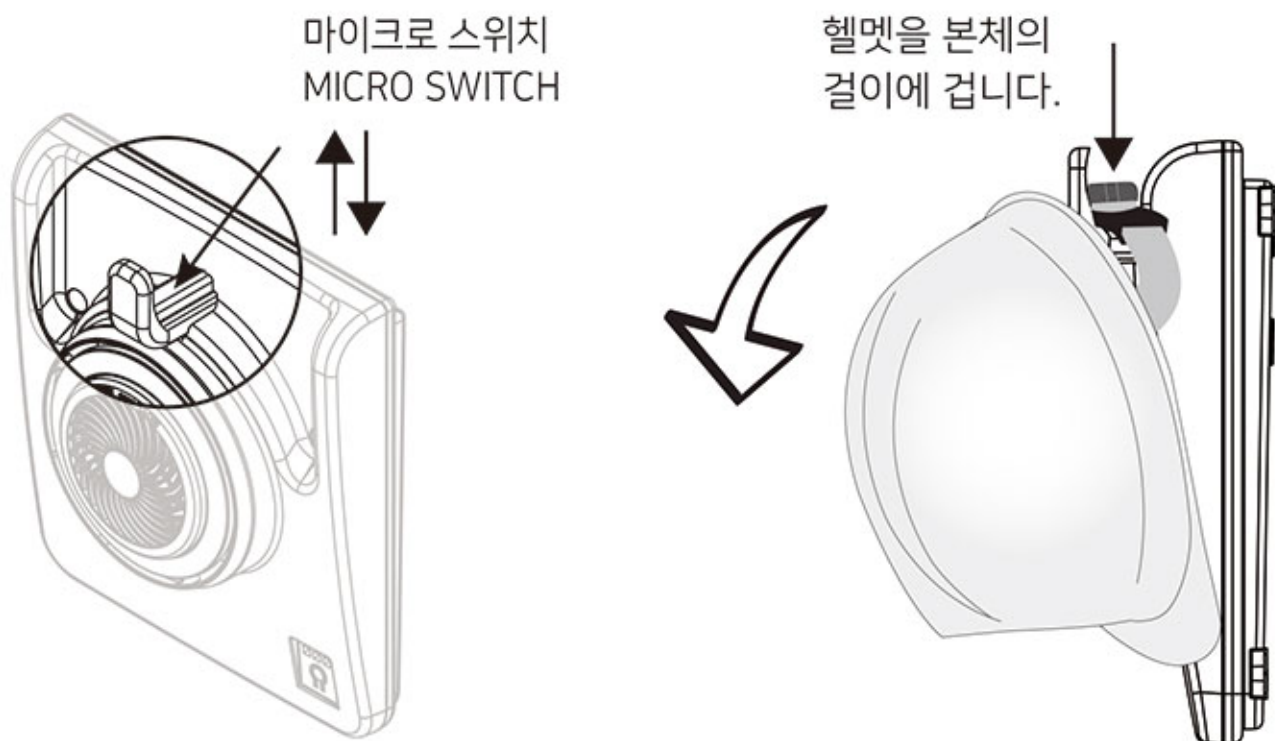

작동 방법_ 컨트롤러

평평한 바닥에 설치된 제품을 동작시키는 방법

바닥면에 설치한 제품 사용 시에는 동작 버튼(Runtime)으로 작동되며, 마이크로 스위치에 의한 작동은 안 됩니다.

2. 컨트롤러의 동작 버튼(Runtime)에 의한 작동

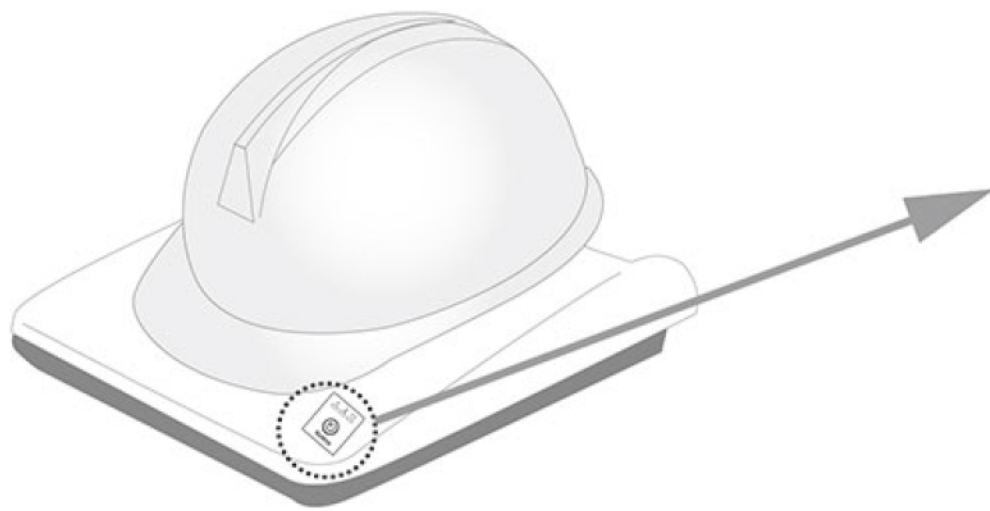

컨트롤러

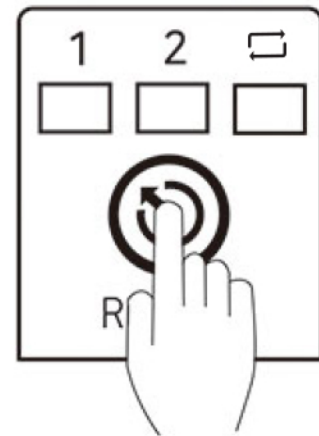

전원 연결 상태에서 동작 버튼(Runtime)을 원하는 횟수만큼 누릅니다.

컨트롤러 시간 모드

모드 1	모드 2	완료
<p>파란색 점등</p> <p>Runtime</p>	<p>파란색 점등</p> <p>Runtime</p>	<p>초록색 점등</p> <p>Runtime</p>
<p>1회 누름 작동시간: 60분</p>	<p>2회 누름 작동시간: 90분</p>	<p>동작 완료 동작 버튼(Runtime)을 누르면 다시 작동합니다.</p>

작동 정지 방법

동작 중 작동 멈추는 방법

1. 마이크로 스위치(MICRO SWITCH)

본체의 헬멧 걸이에 걸린 헬멧을 들어 올리면 눌러졌던 마이크로 스위치가 원상태로 되면서 제품의 동작이 멈춥니다.

헬멧 걸이에서 들어 올린다.



2. 컨트롤러

제품이 작동 중일 때는 램프가 반짝입니다.
작동 중일 때, 동작 버튼(Runtime)을 누르면 작동이 멈춥니다.

변경 전 H 표시

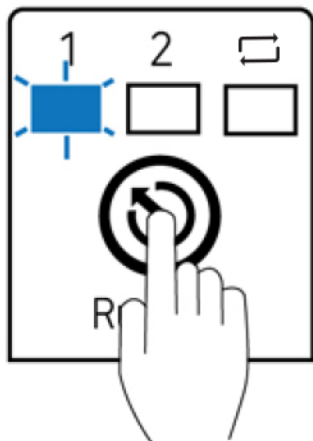

동작 램프의 불빛이 사라집니다.

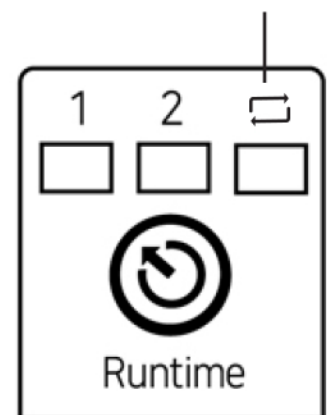

동작 버튼(Runtime)을 누른다.

작동 멈춤 상태

대상물 놓는 방법

본체를 바닥이나 벽면에 설치 후, 대상물을 본체의 배출부, 흡입부 위에 놓고 사용합니다.

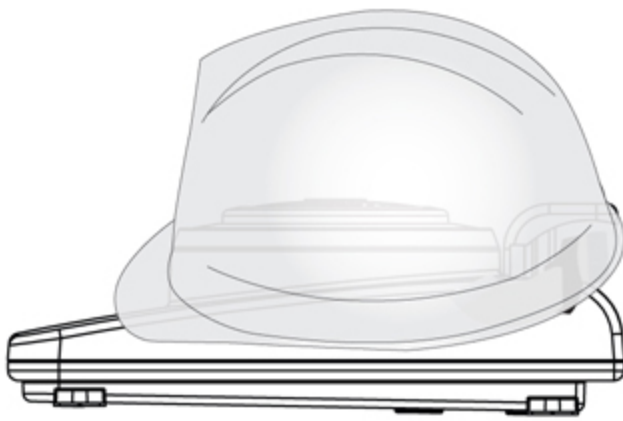

바닥에 놓고 사용

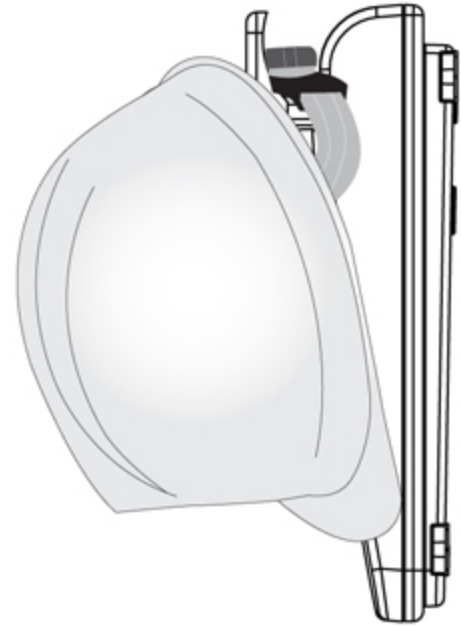

벽면에 걸어서 사용

사용 가능한 대상물





안전모, 오토바이 헬멧, 자전거 헬멧, 모자 등

※ 참조사항 ※





무게가 가벼워 헬멧 걸이의 마이크로 스위치가 눌러지지 않는 모자와 같은 제품은, 가벼운 대상물은 본체 위에 대상물을 놓고, 컨트롤러의 동작 버튼(Runtime)을 눌러서 제품을 동작시킵니다.











안전을 위한 주의사항

	경고	이 표시를 무시하고 취급할 경우 "사망 또는 중상 등의 부상의 위험이 예상" 되는 내용을 표시하고 있습니다.
	주의	이 표시를 무시하고 취급할 경우 "상해 위험과 물적 손해가 발생하는 위험이 예상" 되는 내용을 표시하고 있습니다.
	금지	"금지" 를 표시하고 있습니다.
	강제	반드시 지켜야만 하는 "강제"내용을 표시하고 있습니다.
	접지	감전 예방을 표시하고 있습니다.

경고 / 주의

-  본체의 배출부에 코를 대고 흡입하지 마십시오.
동작중에는 살균을 위한 미량의 오존이 발생하고 있습니다.
(구토, 두통, 어지러움 등의 원인이 됩니다.)
-  본체를 분해하거나 개조하지 마십시오
고장, 감전등의 원인이 됩니다.
-  본체 위에 꽃병이나 물병등의 깨질 수 있거나 물기가 있는 물건을 올려놓지 마십시오.
화재나 감전의 원인이 됩니다.
-  본 기기에 물이 들어 갔을 시에는 사용을 중단하여 주십시오.
감전과 고장의 원인이 됩니다.

안전을 위한 주의사항

-  물에 젖은 헬멧, 모자 등은 사용하지 마십시오.
감전, 고장의 원인이 됩니다.
-  손상된 전원 코드나 플러그, 콘센트 등을 사용하지 마십시오.
감전, 고장, 화재의 원인이 됩니다.
-  전원 코드를無理하게 잡아 비틀거나 당기지 마십시오.
감전, 고장, 화재의 원인이 됩니다.
-  전원 코드의 플러그를 젖은 손으로 만지지 마십시오.
감전, 고장, 화재의 원인이 됩니다.
-  반드시 접지가 있는 콘센트와 지정된 플러그를 사용하십시오.
감전, 고장, 화재의 원인이 됩니다.
-  제품에 무리가 갈수 있는 물리적 힘을 주지 마십시오.
고장, 상해의 원인이 됩니다.
-  제품 청소 시 본체에 직접적으로 물을 뿌리지 마십시오.
감전, 고장의 원인이 됩니다.
-  제품 청소시 세제 사용에 신중하십시오.
외관의 변색이나 벗겨지는 현상을 가져올 수 있습니다.
-  제품 청소 시 부득이하게 세제를 사용한다면 신나, 벤젠, 알코올,
솔벤트 등의 성분이 함유된 세제는 사용하지 마십시오.
외관의 변색이나 벗겨지는 현상을 가져올 수 있으며, 화재의 원인이 됩니다.

부탁의 말씀

본 살균 탈취 건조기는 정밀하게 만들어졌습니다.

최상의 성능과 상태를 유지하기 위해 다음과 같은 사항들을 지켜서 사용하여 주십시오.

- 본체는 방수 처리되지 않았으니 기기 내에 물이 들어갔을 경우 사용하지 말아 주십시오.
- 제품 위에 무거운 물체를 올려놓지 마십시오.
- 제품을 밟고 올라서는 행위를 하지 마십시오.
- 본체를 청소하실 경우 부드러운 헝겊 등으로 닦아 주십시오.
- 본체를 신나나 벤젠 등의 화학물질을 사용하여 닦지 마십시오.
- 제공된 전원 어댑터를 사용하여 주십시오.
- 장시간 사용하지 않을 때는 어댑터를 전원으로부터 분리하여 주십시오.

필터청소

1. 필터분리

필터 부분을 손으로 잡고 OPEN 방향으로 필터를 돌려서 필터를 제품에서 분리한다.



※ 필터는 사용 환경에 따라 청소 주기가 다르지만, 일주일에 1번 청소를 권장합니다.

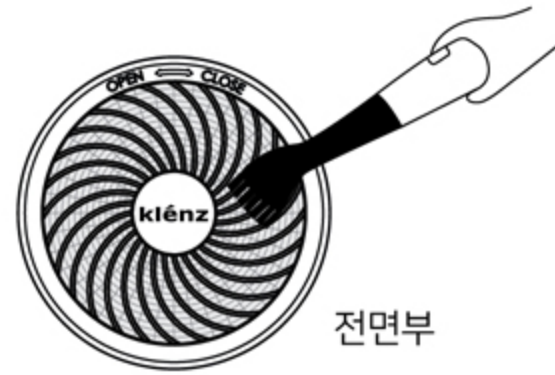

2. 필터청소

진공청소기로 필터에 부착된 먼지를 부드럽게 빨아 당깁니다.

3. 필터장착

필터 후면부 A의 돌출 부분을 본체 B의 홈에 맞춰, 끼운 후 CLOSE 방향으로 돌려서 장착합니다.
(장착 시 klenz 로고가 뒤집히지 않도록 합니다.)

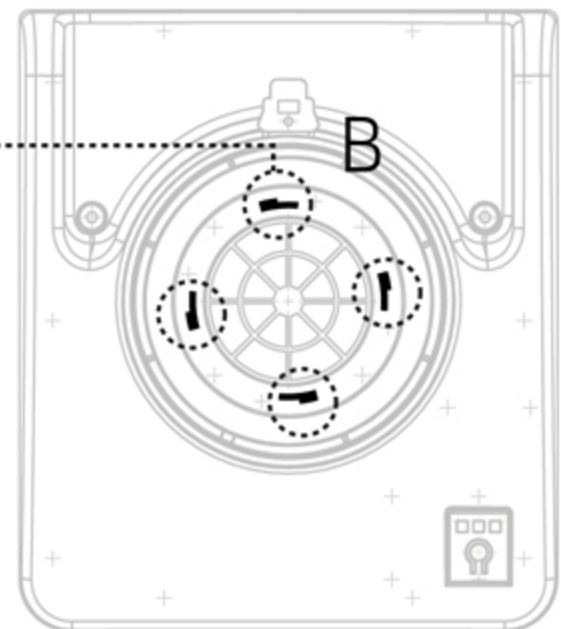
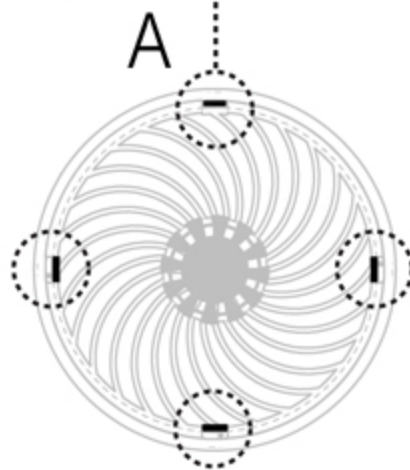

필터 후면부

본체 (필터 장착 전 모습)

제품보증서

(주)클렌즈에서는 제품의 수리, 교체, 환불에 대하여
소비자 피해 규정에 따라 실시합니다.

서비스 요청 시

(주)클렌즈 또는 지정된 협력사에서 서비스를 실시합니다.
무상 보증 기간은 구입 일로부터 산정되므로 구입일자를
기재 받으시기 바랍니다.
제품 보증 기간은 1년입니다.

제품명	Helmet Care Solution	모델명	KHS-100
구입일	년 월 일	일련번호	
구입 대리점		판매금액	

- ▶ 영업 용도로 사용한 경우는 보증기간을 6개월로 적용합니다.
- ▶ 보증서는 재발행 되지 않으니 잘 보관하여 주십시오.

유료 서비스

- ▶ 고장이 아닌 경우, 서비스를 신청하시면 그에 따르는 요금을 고객에게 청구하오니 반드시 사용 설명서에 기재된 내용들을 다시 한번 확인하여 주시기 바랍니다.
- ▶ 소비자의 취급 부주의로 인한 고장 발생 시
- ▶ 이동 시 떨어뜨려 고장, 파손 발생 시
- ▶ 천재지변 (화재, 지진, 수해 등)에 의한 고장 발생 시

klénz[®]

klenz

형상은 모방할 수 있어도
기술과 신용은 모방할 수 없습니다.

(주) 크렌즈

www.klenz.co.kr

제품에 관한 자세한 사항은 홈페이지를 참조해 주세요



고객 상담실

제품 상담 및 문의

Tel: 032-668-0782

서비스 센터

사용 불편사항 및 고장 접수

Tel: 070-4467-5081