

klenz

제품사용설명서

제품모델명

KNS1004S



제품 출고시 신발류에 동작시간 50분, 건조모드 3단계, 살균모드 3단계로 설정 되어있습니다.
※주의 : 보호구류 사용시 건조모드, 살균모드를 대상물 변형 방지를 위해 필히 2단계 모드로 변경 후 사용하십시오. (9,11페이지 참조)

사용자의 안전과 재산상의 손해를 막기 위해 사용 전 반드시 사용설명서를 숙지하시고 사용하여 주십시오. 입고 난 후 필요할 때 바로 꺼내볼 수 있는 장소에 꼭 보관하십시오.

(주)클렌즈

www.klenz.co.kr

CONTENT

	Page
■ 제품 구성, 제품 규격	3
■ 참조사항 및 사용방법	4
■ 고장 신고 전 당부의 말씀	5
■ 각부 명칭 - 전면	6
■ 각부 명칭 - 후면	7
■ 컨트롤러(Controller) 설명	8
■ 컨트롤러 조작 버튼 설명	10
■ 플라즈마 발생기 교체 방법	13
■ 매직(정화) 필터 교체 방법	14
■ 안전을 위한 주의사항	15
■ 제품 보증서	19

제품 구성

본체, 받침대, 필터, 사용설명서(보증서)

살균·탈취·건조기 “크렌즈”

본 제품은 사무실, 공공기관, 공공장소, 업소 및 산업체 등에서 사용하는 대상물의 살균, 탈취, 건조 장치입니다. 웬(FAN)과 히터(HEATER)를 이용하여 저온 또는 고온 열풍 건조를 할 수 있습니다. 작동 중 플라즈마 살균 장치에 의해 비위생 및 악취를 제거하고 내부 오염물질은 정화장치를 통해 배출되며, 전기료 절감과 최적의 효능을 실현한 제품입니다.

제품 규격

전 원	AC 220~240V; 50~ 60Hz
소비 전력	KNS1004S (고온1200W / 저온110W)
타 이 머	최대 180분
사용 환경	IP 등급 : IP1X (옥내용)

사용 전 잠깐!

필터 청소

문을 열고 내부 케이스의 필터를 1~2개월에 한번 꺼내서 먼지를 털고 제자리에 넣어주십시오. (수시로 청소하여 주시면 좋습니다.)

※ 적색 필터 점검 표시가 켜지면 필터를 교환 하여야 합니다.

필터 표시가 켜진 상태가 지속되면 제품 보호를 위해 제품 작동이 멈추게 됩니다.

살균, 탈취, 건조의 예

대상물을 넣고 문을 닫으면 메모리에 입력된 설정에 의해 살균, 탈취, 건조가 됩니다.

사용 중 문을 열게 되면 살균 장치가 정지되고 문을 닫으면 재 작동됩니다.

※ 웬(FAN)은 제품 내부의 오염을 정화시키기 위해 계속 작동됩니다.

사용 방법

1. 전원 코드를 콘센트에 연결 합니다.
 2. 전원(Power) 버튼을 누르면 전원이 ON/OFF 됩니다.
 3. 모드와 원하는 작동 시간(Timer)을 설정합니다.
 4. 문을 열고 대상물을 넣고 문을 닫습니다.
 5. 입력 설정된 시간 동안 작동 합니다.
정전 또는 전원을 끄고 켜면 마지막 설정 된 모드로 재작동 합니다.
- ▶ 작동시 칸 내부에 LED 조명이 점등되고 약1분 후 청색에서 녹색으로 LED 조명이 교차 점멸 합니다.(옵션)
 - ▶ 시작과 동시에 컨트롤러에 LED 동작 표시가 청색으로 순차 점멸하고 제품 전면에 LED 상태 바도 청색으로 점등 됩니다.
 - ▶ 작동 완료시 컨트롤러의 LED 동작 표시가 녹색으로 바뀌게 됩니다.

고장 신고 전

**‘고장인가?’ 라고 생각되면 수리를 의뢰하기 전,
다음과 같은 사항을 확인해 주십시오.**

- **문이 정확히 닫혀 있는지 확인합니다.**
어느 한 개의 문이 3분 이상 열려있으면 컨트롤 디스플레이 좌측에 Door 점검 표시가 켜지니 정상적 작동을 위해 열린 문을 완전히 닫아 주십시오.
문이 닫히면 Door 표시가 꺼지고 정상 작동을 하게 됩니다.
- **전원 코드가 콘센트에 정확히 연결되어 있는지 확인합니다.**
만약 그렇지 않다면 정확히 연결하여 주십시오.
- **건물 배전판 누전 차단기의 전원이 ON 위치에 있는지 확인합니다.**
OFF 위치에 있으면 ON 위치로 변경하여 주십시오.

당부의 말씀

본 살균 탈취 건조기는 정밀하게 만들어졌습니다.

최상의 성능과 상태를 유지하기 위해 다음과 같은 사항들을 지켜서 사용하여 주십시오.

- 본체는 방수 처리되지 않았으니 기기 내에 물이 들어갔을 경우 사용하지 말아 주십시오.
- 본체 상단에 무거운 물체를 올려놓지 마십시오.
- 본체 상단을 밟고 올라서는 행위를 하지 마십시오.
- 본체를 청소하실 경우 부드러운 헝겊 등으로 닦아 주십시오.
- 본체를 신나나 벤젠 등의 화학물질을 사용하여 닦지 마십시오.
- 정해진 전원을 사용하여 주십시오. (AC 220~240V; 50~60Hz)

각부 명칭 - 전면

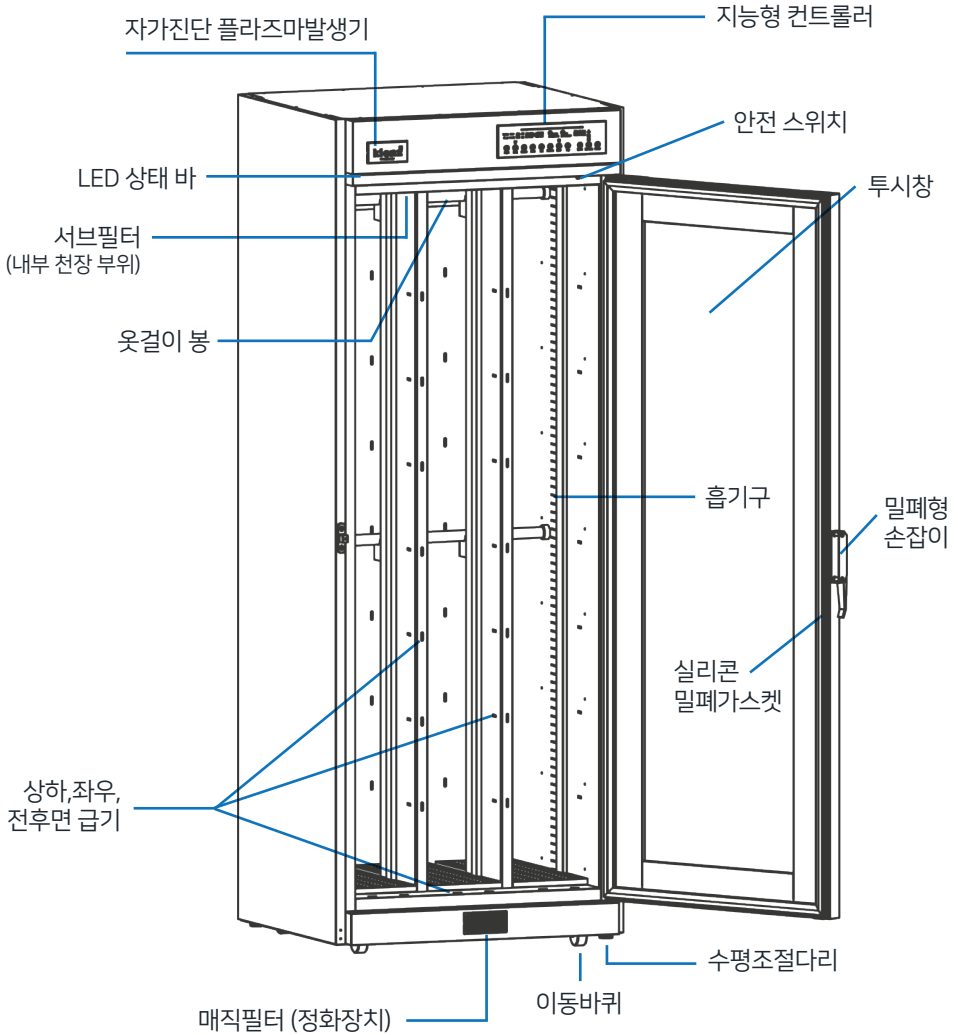

[KNS - 1004S]

각부 명칭 - 후 면

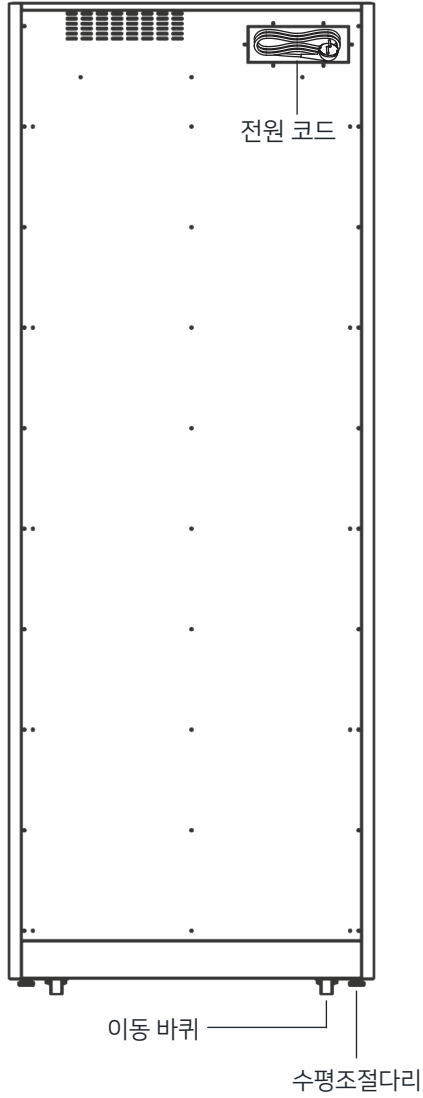

컨트롤러(Controller) 설명

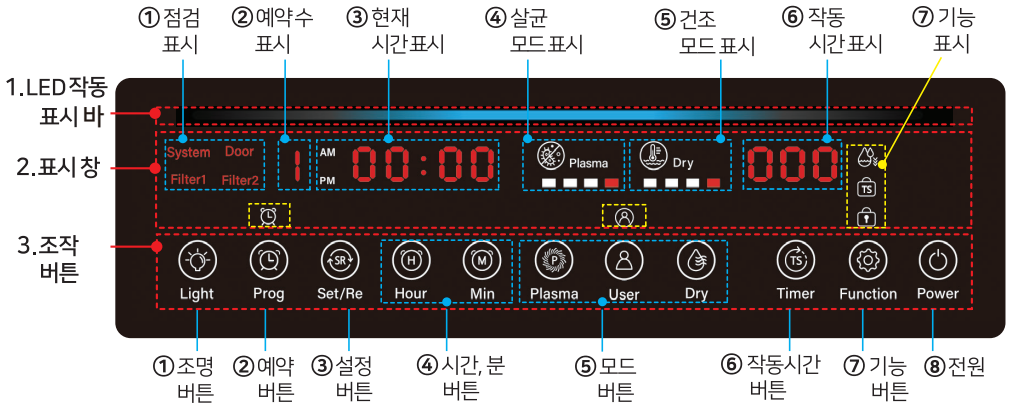

1. LED 작동 표시 바

▶ 제품 작동시 청색 LED 로 표시. 작동 완료시 GREEN, 경고 및 점검시 RED 로 표시됩니다.

2. 표시 창

① 점검 표시

- System** ▶ 시스템 점검 표시 (작동시간 표시 부분에도 에러 항목에 따라 Er1에서 Er6까지 표시(예 **Er3**))
- Door** ▶ 도어 열림 경고 (도어가 열려있으면 살균과 작동시간 리셋이 멈춤)
- Filter1** ▶ 매직 필터 점검 교체 알림 표시 (제품 보호를 위해 작동이 멈춤)
- Filter2** ▶ 서브 필터 점검 교체 알림 표시 (제품 보호를 위해 작동이 멈춤)

※ 점검 표시 번호가 뜨면 LED 동작 표시, 제품 전면부 LED 상태 바가 모두 적색으로 점등 됩니다.

② 예약 번호 표시

예약 설정은 1~9회까지 원하는 시간 예약 시 예약 횟수가 표시됩니다.

③ 현재 시간 표시

- AM 00:00 PM** ▶ 현재 시간을 나타냅니다.

컨트롤러(Controller) 설명

④ 살균 모드 표시 (1~4단계 모드까지 표시됩니다.)



▶ 플라즈마 살균 2단계 모드



▶ 플라즈마 살균 3단계 모드



▶ 플라즈마 살균 4단계 모드

※ Tip : 자동 크리닝 모드 표시 (90분 고정 작동)



Light 버튼과 Plasma 버튼을 동시에 누르면 작동됩니다.

사용 중 Light 와 Plasma 버튼을 동시에 누르면 제품의 최적화를 위한 자동 내부 크리닝이 작동 됩니다. 작동시 작동시간 표시에 A-C (Auto-Cleaning) 가 나타납니다.



자동 내부 크리닝 작동표시



작동시간 표시에 작동시간과 A-C 교차점멸

⑤ 건조 모드 표시 (1~5단계 모드까지 표시되며, 1단계는 자연풍입니다.)

※ 주의 : 5단계 고온 선택은 내용물에 열 변형을 줄 수 있으므로 신중한 선택을 바랍니다.

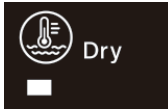

▶ 건조 1단계 모드



▶ 건조 3단계 모드



▶ 건조 4단계 모드



▶ 건조 5단계 모드

⑥ 작동 시간 표시



▶ 작동 시간을 나타내며, 10분 단위로 180분까지 설정 가능.

시스템 에러시 발생 항목에 따라 Er1에서 Er6까지 표시됩니다.(예 **Er3**)

⑦ 기능 표시



▶ 습도 자동 조절 기능 (작동 완료 후 챔버 내 균 배양 억제를 위한 습기 자동 조절)



▶ 작동 시간 리셋 잠금 기능 (도어를 여닫을때 도어 스위치에 의한 작동시간 재시작 잠금 기능)



▶ 조작 버튼 잠금 기능 (설정 변경을 방지하며, 변경시엔 Function 버튼을 누르면 잠금 기능 off)



▶ 사용자 맞춤 설정 기능



▶ 예약 설정이 된 표시

컨트롤러 조작 버튼 설명

3. 조작 버튼

① 조명 버튼 Light



- ▶ 빈칸 확인을 위한 내부 LED조명 버튼으로 누르면(터치) 약 60초간 켜집니다.
- ※ 도어를 열면 조명 LED가 On되며, 1분 후 청색과 녹색이 교차 점멸 합니다. 길게 터치시 조명 LED 와 제품 전면의 LED상태바가 Off 됩니다.

② 예약 버튼 Prog



- ▶ 1일(24시간) 최대 9회까지 예약 시간을 설정하여 원하는 시간에 작동시킬 수 있습니다.

③ 설정 버튼 Set/Re



- ▶ 시계 및 예약 시간 설정, 변경 시 사용합니다.

④ 시간, 분 버튼 Hour, Min



- ▶ 시간(Hour)과, 분(Min)을 설정합니다.

※ 예약기능(Prog) 설정 방법

예약 설정 전 확인! ▶ 현재 시간을 꼭! 맞추고, 모드 설정 합니다.

▶ 1 번째 예약 설정:

- ① Prog(예약 버튼)을 누르면 순번 "1"이 표시됩니다.
- ② Set/Rset(설정 버튼) 을 누르면 시계가 깜빡입니다.
- ③ Hour(시간), Min(분)을 짧게 눌러 AM, PM 중 작동을 원하는 시간을 선택합니다.
- ④ 다시 Set/Rset(설정 버튼) 을 눌러 설정을 완료합니다.

▶ 2 번째 예약 설정:

- ① Prog(예약 버튼)을 누르면 순번 "2" 이 표시됩니다.
- ② Set/Rset(설정 버튼) 을 누르면 시계가 깜빡입니다.
- ③ Hour(시간), Min(분)을 짧게 눌러 AM, PM 중 작동을 원하는 시간을 선택합니다.
- ④ 다시 Set/Rset(설정 버튼) 을 눌러 설정을 완료합니다.

컨트롤러 조작 버튼 설명

※ **예약 삭제 방법**: Prog(예약버튼)을 누른 후, 삭제를 원하는 순번을 찾아, Set/Rset 버튼을 길게 한번 누르면 시간 표시가 “-:-” 로 되며 삭제됩니다.

※ 현재 시간 설정 방법

- ▶ Set/Reset(설정 버튼)을 누르면 시간이 깜빡이면서 변경 모드 상태가 됩니다.
- ▶ Hour(시간), Min(분)을 짧게 터치하며 AM or PM 을 선택합니다.
- ▶ 시간 선택 후 3~5초 대기하거나, 다시 Set/Reset(설정 버튼)을 길게 누르면 삐~ 소리와 함께 설정이 완료됩니다.

※ **기능 초기화 방법** (작동 정지 상태에서 초기화 합니다.)

Light + Timer 버튼을 길게 누르면 삐~ 소리와 함께 기본 설정값으로 초기화 됩니다.

※ **예약 초기화 방법** (작동 정지 상태에서 초기화 합니다.)

Prog + Set/Re 버튼을 길게 누르면 삐~ 소리와 함께 전체 예약 설정이 삭제 됩니다.

⑤ 모드 버튼 Plasma, User, Dry



- ▶ 살균 모드(Plasma) 버튼으로 길게 누르면 삐~ 소리와 함께 변경 모드로 바뀝니다. 버튼을 짧게 터치하며 원하는 단계를 선택 후, 다시 Plasma 버튼을 길게 누르거나 3~5초 대기하면 삐~ 소리와 함께 설정이 완료됩니다.

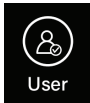

- ▶ 사용자 맞춤 모드(User)로 사용자가 별도 모드(작동시간, 살균, 건조단계)를 설정 저장하여 놓고 필요시 User 버튼만 누르면 해당 모드로 작동합니다.

※ 사용자 모드 설정 방법

작동 시간, 건조 모드, 살균 모드를 선택 → User + Function 버튼을 길게 눌러 저장.

TIP ▶ 설정 전 Function의 잠금 기능을 해제(Off), 설정 후 임의 변경 방지 위해 잠금 기능은 켜기(Qn)



- ▶ 건조 모드(Dry) 버튼으로 길게 누르면 삐~ 소리와 함께 변경 모드로 바뀝니다. 버튼을 짧게 터치하며 원하는 단계를 선택 후, 다시 Dry 버튼을 길게 누르거나 3~5초 대기하면 삐~ 소리와 함께 설정이 완료됩니다.

컨트롤러 조작 버튼 설명

⑥ 작동시간 버튼 Timer



- ▶ 버튼을 길게 누르면 삐~ 소리와 함께 변경 모드로 바뀝니다.
버튼을 짧게 터치하며 원하는 작동 시간을 선택 후, 다시 버튼을 길게 누르거나 3~5초 대기하면 삐~소리와 함께 설정이 완료됩니다.

(작동 시간은 10분~180분 사이 설정이 가능하며 제품 출하시 기본 50분으로 설정되어 있습니다.)

※ TIP ▶ 시작 버튼으로서의 기능과, Function (기능버튼)의 on, off를 설정할 수 있으며 작동시간 표시 부분에 **on** , **off** 가 표시됩니다.

⑦ 기능 버튼 Function



- ▶ (1) 버튼을 길게 터치하여 **기능 표시 아이콘**을 활성화합니다.

기능 표시 아이콘



- ▶ 습도 자동 조절 기능 (동작 완료 후 챔버 내 균 배양 억제를 위한 습기 자동 조절)
작동시 작동시간 표시에 **8-5**가 점멸 됩니다. (Auto-Sterilize)



- ▶ 작동시간 리셋 잠김 표시 (도어를 여닫을때 도어 스위치에 의한 리셋 작동 잠김 기능)



- ▶ 조작 버튼 잠금 기능 (설정 변경을 방지, 변경시엔 Function 버튼을 누르면 잠금 기능 off)

- ▶ (2) Function 버튼을 짧게 터치할 때마다 기능 아이콘 표시가 번갈아 점등됩니다.
- ▶ (3) Timer 버튼을 터치해 각 기능 아이콘의 on, off 를 설정합니다.
- ▶ (4) 다시 Function 버튼을 길게 누르면 삐~ 소리와 함께 설정이 완료됩니다.

TIP ▶ 음소거(제품 작동시 소리) ON,OFF 설정은 Light + User 버튼을 길게 누르시면 됩니다.

⑧ 전원 버튼 Power



- ▶ 전원을 켜고 끝 때 사용합니다.

Notice

- ▶ 예약 설정 시 작동은 현재 설정된 모드와 Timer(작동 시간)으로 작동합니다.
- ▶ 전원(Power) 스위치가 꺼져도 현재 시간은 유지됩니다.
- ▶ 예약 운전을 사용하지 않을 때는 예약 시간(Prog)을 삭제하여 주십시오.
- ※ 전원 공급이 차단되어도 예약시간 및 모드는 유지됩니다.(약 4~5일)
- ※ **최적의 상태를 유지하기 위해 항상 전원을 켜 상태로 유지 해주세요.** (콘센트 항상 연결)

플라즈마 발생기 교체 방법

※ 컨트롤러에 **System** 오류 **Er5**가 뜨거나, 로고 우측 상단에 체크 표시가 나타날 때.

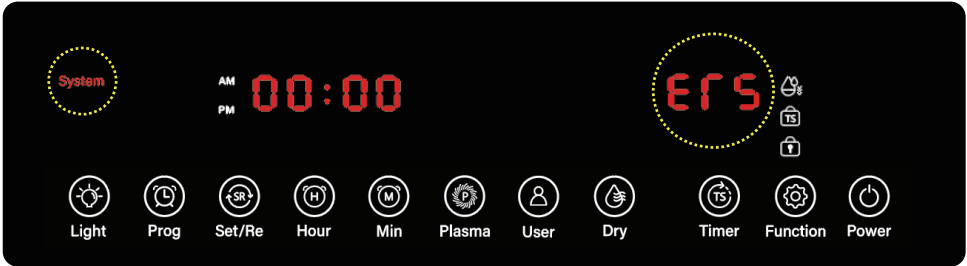

자가진단 플라즈마 발생기의 로고 우측 상단의 체크 표시.

STEP 1
플라즈마 발생기 교환 전 컨트롤창 전원 스위치를 눌러 전원을 반드시 먼저 끕니다. (필히 전원이 꺼진 상태 확인)

STEP 2
사진과 같이 플라즈마 발생기 양쪽(틈새)을 잡고 앞으로 잡아당겨 빼냅니다.

STEP 3
플라즈마 발생기를 왼쪽 사진처럼 적당히 빼내어
① 전원 커넥터와
② 연결 호스를
해체합니다.

STEP 4-①
① 전원 커넥터는 표시 부분을 누른 상태에서 화살표 방향으로 빼냅니다.

STEP 4-②
② 연결 호스를 화살표 방향으로 잡아 뺍습니다.

STEP 5
새 플라즈마 발생기를 역순으로 재 조립해 사진과 같이 천천히 밀어 넣습니다.

매직(정화) 필터 교체 방법

※ 매직 필터 점검 및 교체 시기 확인 : 컨트롤러의 **Filter 1** 점검 표시가 나타날 때.

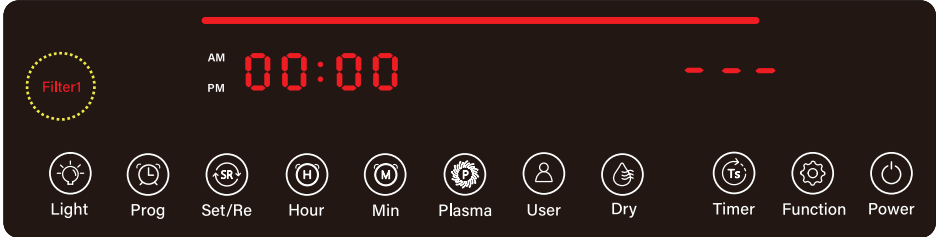

STEP 1. 새 필터 준비

STEP 2. 필터 제거 / 내부 청소

오염된 필터(Filter)의 양쪽 부분 틈 사이에 일자형 드라이버를 이용해 빼내기 쉽도록 공간을 확보한 후 화살표 방향으로 힘주어 당긴다.

STEP 3. 필터 교체

사진에 원형 표시된 부분의 돌출 부분과 본체 홈이 일치하게 하여 끼운다.

STEP 4. 리셋으로 완료

컨트롤 창외의 User와 Dry 버튼을 동시에 길게 눌러서 필터 점검 표시를 해제하여 완료한다.



STEP 1

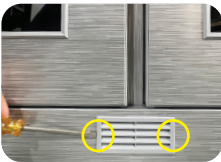

STEP 2



STEP 2

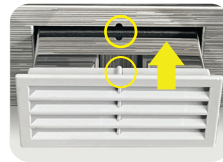



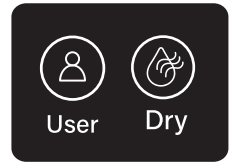

STEP 3









STEP 4















※ **Filter 1** 점검 표시가 켜지면 매직 필터를 교환 하여야 합니다.
 필터 표시가 켜진 상태가 지속되면 LED 작동 표시 바가 적색으로 점등되고,
 제품 보호를 위해 제품 작동이 멈추게 됩니다.

안전을 위한 주의사항

	경고	이 표시를 무시하고 취급할 경우 “사망 또는 중상 등의 부상의 위험이 예상” 되는 내용을 표시하고 있습니다.
	주의	이 표시를 무시하고 취급할 경우 “상해 위험과 물적 손해가 발생하는 위험이 예상” 되는 내용을 표시하고 있습니다.
	금지	“금지”를 표시하고 있습니다.
	강제	반드시 지켜야만 하는 “강제” 내용을 표시하고 있습니다.
	접지	감전 예방을 표시하고 있습니다.

-  본체에 얼굴을 넣거나, 발생부에 코를 대고 흡입하지 마십시오.
환경기준 권고 치에 준하는 오존이 발생하고 있습니다.
(구토, 두통, 어지러움 등의 원인이 됩니다.)
-  본체를 분해하거나 개조하지 마십시오. 고장, 감전 등의 원인이 됩니다.
-  본체 위에 꽃병이나 물병 등의 깨질 수 있거나 물기가 있는 물건을 올려놓지 마십시오.
화재나 감전의 원인이 됩니다.
-  본 기기에 물이 들어갔을 때에는 사용을 중단하여 주십시오.
감전과 고장의 원인이 됩니다.
-  본 기기는 열풍건조 방식 기기로서 폭발성, 인화성 위험 물질 (성냥, 라이터, 부탄가스, 폭죽, 스프레이 등)과 열에 의해 변형 및 변성 가능한 액체류 (각종 오일, 화장품, 샴푸 등), 건전지, 귀중품 등을 보관하지 마십시오. 화재나 감전, 폭발의 원인이 됩니다.
-  본 기기는 감독이나 지시 없이는 안전하게 기기를 사용할 수 없는 사람 (어린이 포함)이 사용하도록 만들어지지 않았습니다.

안전을 위한 주의사항

-  물에 젖은 신발, 양말 등은 사용하지 마십시오.
감전 고장의 원인이 됩니다.
-  염화칼슘이 묻어있는 신발은 살균, 탈취, 건조하지 마십시오.
변형과 갈라지는 현상 및 경화현상의 원인이 됩니다.
-  애완동물 등의 동물을 넣고 살균, 탈취, 건조하지 마십시오.
파손, 고장의 원인이 되며 동물에게 해를 가져옵니다.
-  손상된 전원 코드나 플러그, 콘센트 등을 사용하지 마십시오.
감전, 고장, 화재의 원인이 됩니다.
-  전원 코드를 무리하게 잡아 비틀거나 당기지 마십시오.
감전, 고장, 화재의 원인이 됩니다.
-  전원 코드의 플러그를 젖은 손으로 만지지 마십시오.
감전, 고장, 화재의 원인이 됩니다.
-  반드시 접지가 있는 콘센트와 지정된 플러그를 사용하십시오.
그렇지 않을시 감전, 고장, 화재의 원인이 됩니다.
-  문을 열 때나 열린 문에 부딪치거나 다치지 않게 주의하십시오.
상해의 원인이 됩니다.
-  제품에 무리가 갈수 있는 물리적 힘을 주지 마십시오.
고장, 상해의 원인이 됩니다.
-  제품 청소 시 본체에 직접적으로 물을 뿌리지 마십시오.
감전, 고장의 원인이 됩니다.
-  제품 청소 시 세제 사용에 신중하십시오.
외관의 변색이나 벗겨지는 현상을 가져올 수 있습니다.
-  제품 청소 시 부득이하게 세제를 사용한다면 신나, 벤젠, 알코올,
솔벤트 등의 성분이 함유된 세제는 사용하지 마십시오.
외관의 변색이나 벗겨지는 현상을 가져올 수 있으며, 화재의 원인이 됩니다.
-  어린이가 기기를 가지고 놀지 않도록 주의해 주십시오.
-  전원코드가 파손된 경우에는 위험요소를 피하기 위해 제조자나 그 대리점 또는
유자격자가 코드를 교체해야 합니다.

제품 보증서

(주)크렌즈에서는 제품의 수리, 교체, 환불에 대하여 소비자 피해 규정에 따라 실시합니다. 서비스 요청 시, (주)크렌즈 또는 지정된 협력사에서 서비스를 실시합니다. 무상 보증 기간은 구입 일로부터 산정되므로 구입일자를 기재 받으시기 바랍니다. 제품 보증 기간은 1년입니다.

제품명	살균탈취건조기	모델명	
구입일	년 월 일	일련번호	
구입 대리점		판매금액	

※ 영업 용도로 사용한 경우는 보증기간을 6개월로 적용합니다.

※ 보증서는 재발행 되지 않으니 잘 보관하여 주십시오.

유료 서비스

- ▶ 고장이 아닌 경우, 서비스를 신청하시면 그에 따르는 요금을 고객에게 청구하오니 반드시 사용 설명서에 기재된 내용들을 다시 한번 확인하여 주시기 바랍니다.
- ▶ 소비자의 취급 부주의로 인한 고장 발생 시
- ▶ 이동 시 떨어뜨려 고장, 파손 발생 시
- ▶ 천재지변 (화재, 지진, 수해 등)에 의한 고장 발생 시

klénz



형상은 모방할 수 있어도
기술과 신용은 모방 할 수 없습니다.

(주) 크렌즈

www.klenz.co.kr

제품에 관한 자세한 사항은 홈페이지를 참조해 주세요



IECEE(CB)
인증



전기용품
안전인증



유럽
안전인증



일본
안전인증



영국
안전인증

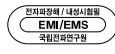

전자파방해/내성시험
EMC/EMS
국립전파연구원



특허



ISO 9001
인증



유해물질
제한지침

CHUBB

생산물배상(PL)
책임보험

대표번호

Tel : 032-668-0780~2

고객센터

제품 상담 및 문의
사용 불편사항 및 고장 접수

Tel : 1588-8966